



Solar  Screen

GRADIENT









Design

Dekorativní - Gradient

Popis

Dekorativní fólie s bílým přechodem odspodu nahoru, poskytující jas a částečné soukromí v elegantním a moderním stylu.

Vlastnosti

-  **Záruka**
5 roky
-  **Hodnocení odolnosti vůči požáru**
M1
-  **Skladování za doporučených podmínek**
3 roky
-  **Dostupné šířky**
152 cm, 210 cm
-  **Typ instalace**
Interiér
-  **Barva zvenčí**
Bílá
-  **Délka**
30 m
-  **Uhlíková stopa produktu (LCA)**
1.56 kgCO₂e/m²

Konstrukce

- 1 Polyester vysoké optické kvality s^optiskem
- 2 PS lepidlo, polymerizuje se sklem během 15-
dnů
- 3 Jednorázový PET ochranný liner

-  **Složení**
PET
-  **Tloušťka**
60 μm

Optické a solární vlastnosti

Odraz UV (%)	90
Propustnost viditelného světla (%)	min: 15 max: 78
Lepidlo	Akrylové citlivé na tlak

Doporučení pro aplikaci

Vertikální situace a pro standardní skleněnou plochu

Číré jednoduché sklo	✓
Tónované jednoduché sklo	✓
Odrazné tónované jednoduché sklo	✓
Číré dvojitě sklo	✓
Tónované dvojitě sklo	✓
Odrazné tónované dvojitě sklo	✓
Plynem plněné dvojitě sklo – Low E	✓
Stadip Ext. číré dvojitě sklo	✓
Stadip Int. číré dvojitě sklo	✓

✓ Ano × Nedoporučeno ! Ostražitost

Detaily

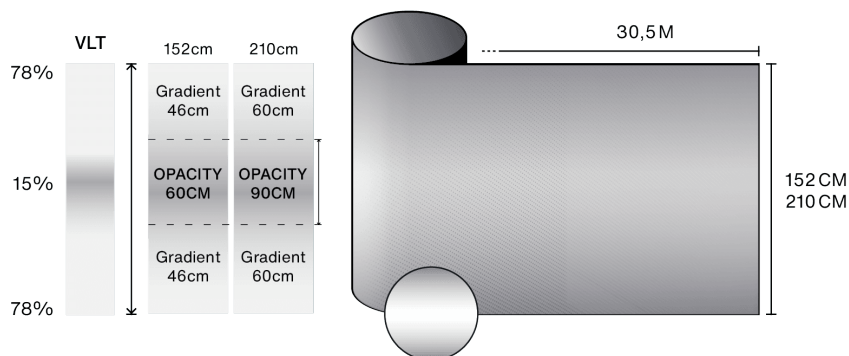

Doporučení pro údržbu



Otevřít video s radami k instalaci a údržbě