



Solar  Screen

GRADIENT









Design

Dekorativ - Gradation

Beskrivelse

Gradient er en dekorativ folie med en hvid gradient fra midten mod toppen og bunden af glasset. Den balancerer privatliv og lys, skærmer det centrale synsfelt og holder rummet lyst og luftigt, hvilket gør den perfekt til kontorer, sundhedsfaciliteter og offentlige områder.

Egenskaber

-  **Garanti**
5 år
-  **Brandmodstandsklasse**
M1
-  **Opbevaring i anbefalede forhold**
3 år
-  **Tilgængelige bredder**
152 cm, 210 cm
-  **Installationstype**
Indvendig
-  **Farve fra ydersiden**
Hvid
-  **Længde**
30 m
-  **Produktets CO₂-fodaftryk (LCA)**
(kgCO₂e/m²)
1.56 kgCO₂e/m²

Opbygning

- 1 Høj optisk kvalitet polyester med trykt design
- 2 PS-klæbemiddel, polymeriserer med glas inden for 15 dage
- 3 Beskyttelses PET slipforing, engangs efter installation

-  **Sammensætning**
PET
-  **Tykkelse**
60 µm

Optiske og solare egenskaber

UV-afvisning (%)	90
Synligt lystransmission (%)	min: 15 max: 78
Lim	Trykfølsomt akryl

Anbefalinger til påføring

Vertikal situation og for en standard glasflade

Klar enkeltrude	✓
Tonet enkeltrude	✓
Reflekerende tonet enkeltrude	✓
Klar dobbeltrude	✓
Tonet dobbeltrude	✓
Reflekerende tonet dobbeltrude	✓
Gasfyldt dobbeltrude - Low E	✓
Stadip Ext. klar dobbeltrude	✓
Stadip Int. klar dobbeltrude	✓

✓ Ja ✗ Frarådes ! Forsigtighed

Detaljer

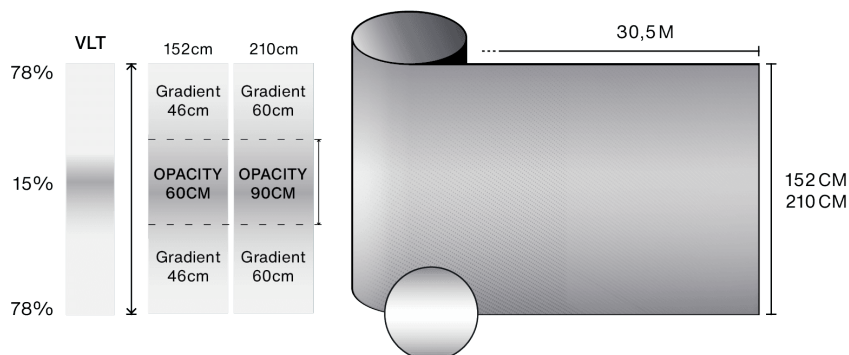

Installations- og Vedligeholdelsesråd

Brug Slide On (600-F02) eller Film On (600-F0355) fortyndet til 2 cL/L vand til installation og rengøring. Rengør ikke i én måned efter installationen og påfør ikke klistermærker/klæbemidler på filmen.



Få adgang til videoen med installations- og vedligeholdelsesråd