



Solar  Screen

**GRADIENT**









Diseño

Decorativo - Degradado

Descripción

Gradient es un film decorativo con un degradado blanco desde el centro hacia la parte superior e inferior del vidrio. Equilibra la privacidad y la luz, protegiendo el campo visual central y manteniendo el espacio luminoso y aireado, perfecto para oficinas, centros de salud y espacios públicos.

## Características

-  **Garantía**  
5 años
-  **Clasificación de resistencia al fuego**  
M1
-  **Almacenamiento en condiciones recomendadas**  
3 años
-  **Anchos disponibles**  
152 cm, 210 cm
-  **Tipo de instalación**  
Interior
-  **Color desde el exterior**  
Blanco
-  **Longitud**  
30 m
-  **Huella de carbono del producto (LCA)**  
1.56 kgCO<sub>2</sub>e/m<sup>2</sup>

## Construcción

- 1 Poliéster de alta calidad óptica con diseño impreso
- 2 Adhesivo PS, se polimeriza con el vidrio en 15 días
- 3 Forro de liberación PET protector desechable tras la instalación

-  **Composición**  
PET
-  **Espesor**  
60 µm

## Propiedades ópticas y solares

Rechazo UV (%)	90
Transmisión de luz visible (%)	min: 15 max: 78
Adhesivo	Acrílico sensible a la presión

## Consejos de aplicación

Situación vertical y para una superficie acristalada estándar

Cristal simple claro	✓
Cristal simple teñido	✓
Cristal simple teñido reflectante	✓
Cristal doble claro	✓
Cristal doble teñido	✓
Cristal doble teñido reflectante	✓
Doble acristalamiento relleno de gas - Low E	✓
Stadip Ext. claro doble	✓
Stadip Int. claro doble	✓

✓ Sí    ✗ No recomendado    ! Precaución

## Detalles

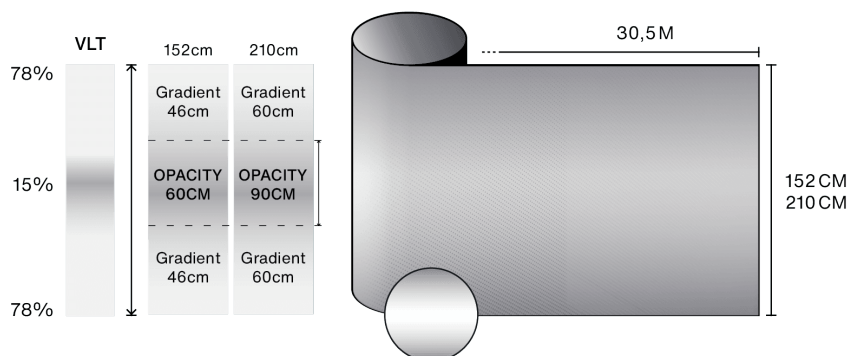

## Consejos de instalación y mantenimiento

Utilice Slide On (600-FO2) o Film On (600-F0355) diluido a 2 cL/L de agua para la instalación y limpieza. No limpie durante un mes después de la instalación ni aplique pegatinas/adhesivos en la película.



Acceder al vídeo con consejos de instalación y mantenimiento